

Wap

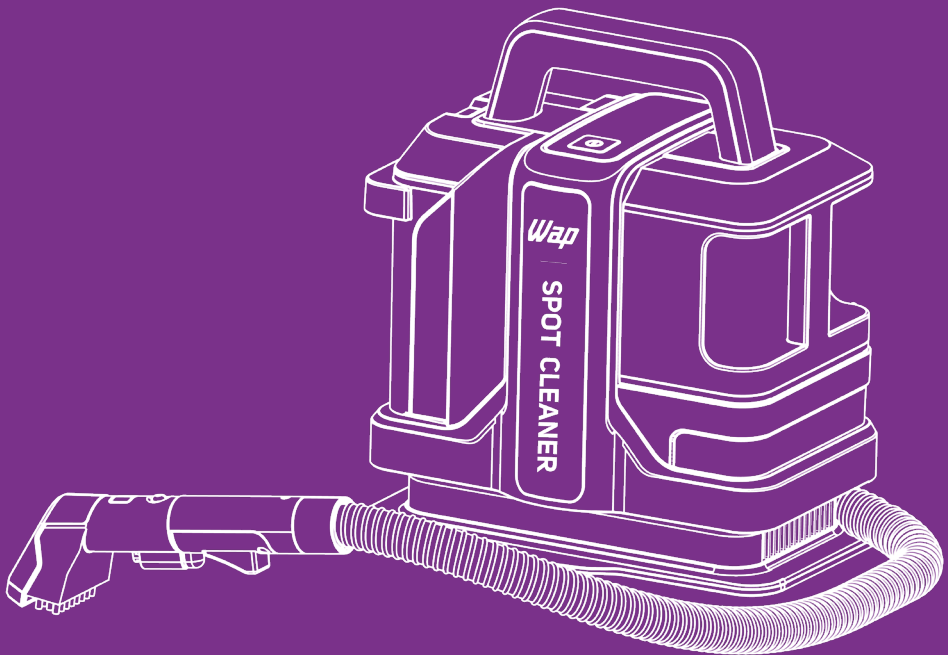

PRECISA DE AJUDA?

ACESSE NOSSA
CENTRAL DE ATENDIMENTO



As imagens contidas neste manual são meramente ilustrativas.

MANUAL DE INSTRUÇÕES
EXTRATORA PORTÁTIL
WAP SPOT CLEANER W3



Parabéns!

Você acaba de se tornar uma AUTORIDADE EM LIMPEZA!

Você vai descobrir no seu dia a dia, todos os benefícios de utilizar um produto WAP, que é sinônimo de potência, durabilidade, design e principalmente soluções que trazem mais praticidade e desempenho com menor esforço. Dê boas vindas a esse verdadeiro parceiro da limpeza em sua casa e tenha mais tempo para você e sua família.

ÍNDICE

Introdução	3
Conhecendo seu produto	4
Dados técnicos	5
Observações importantes	6
Instruções de segurança	7
Montando seu produto	10
Utilizando seu produto	12
Limpeza, conservação e armazenamento	14
Soluções de limpeza	15
Soluções para possíveis problemas	16
Reciclagem e logística reversa	17
Termos de garantia	18

Conheça as peças e acessórios que vão facilitar a sua vida

Aqui estão todas as peças e acessórios que você precisa conhecer bem para obter um melhor resultado. Confira se todos os componentes estão presentes e em perfeito estado. Depois, mãos à obra.

NOTA

Por razões de transporte e embalagem, alguns acessórios poderão ser fornecidos desmontados. Siga as instruções contidas neste manual para realizar a montagem de seu produto.



CONHECENDO SEU PRODUTO

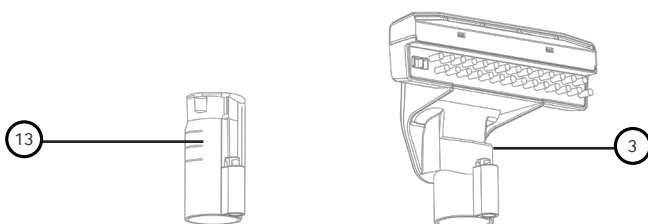
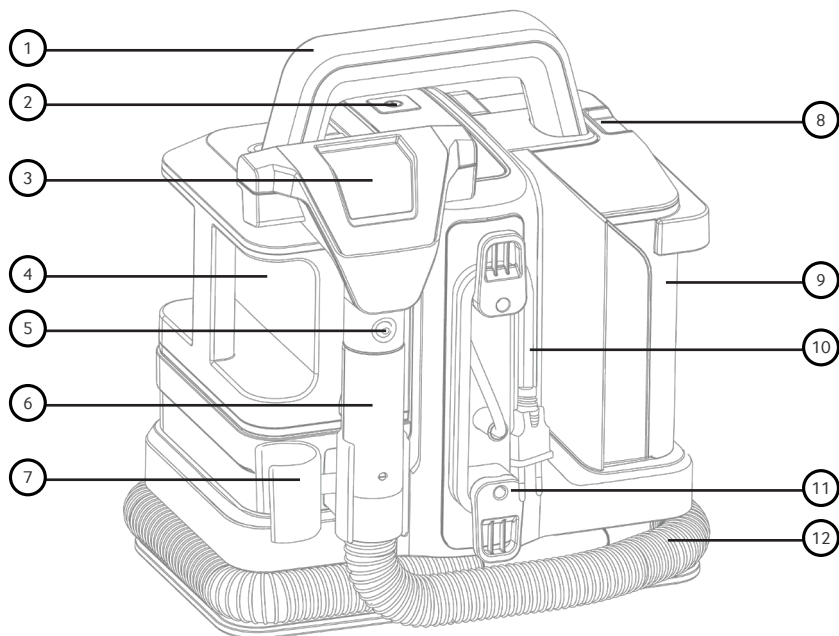

1. Empunhadura
2. Interruptor
3. Escova Grande
4. Tanque de água limpa
5. Botão de remoção de escova
6. Empunhadura da Mangueira
7. Suporte duplo

8. Botão para remoção do recipiente de sujeira
9. Tanque de água suja
10. Cordão de alimentação
11. Gancho para o cordão de alimentação
12. Mangueira
13. Acessório Autolimpeza

DADOS TÉCNICOS



Potência Elétrica (W)	1450
Capacidade útil do recipiente para água suja (ml)	850
Capacidade do recipiente de água limpa (ml)	1100
Comprimento do cabo elétrico (m)	3
Nível de Ruído db(A)	78,7
Classe de isolamento	II
Peso líquido (kg)	4,5
Vácuo (mbar)	110
Grau de Proteção (IP)	IPX4
Dimensões do Produto Montado (C x L x A) (cm)	37 x 26,5 x 38

A Fresnomaq Indústria de Máquinas S/A se reserva o direito de promover alterações a qualquer momento e sem prévio aviso, em decorrência de avanços tecnológicos e modificações de especificações técnicas e comerciais. Os valores de performance e dados técnicos indicados neste catálogo, como potência, tensão aplicada, entre outros, podem variar de acordo com os fatores de aplicação (intemperanças do ambiente, superfícies a serem trabalhadas, etc.) e acessórios utilizados. Outra situação que pode nos levar a efetuar algum tipo de alteração referente aos valores de performance, será mediante a atualização e lançamentos de novas versões de produtos da linha.

Este produto destina-se para uso comercial, por exemplo, em hotéis, escolas, hospitais, fábricas, lojas, escritórios e locadoras.



OBSERVAÇÕES IMPORTANTES

O manual do usuário foi desenvolvido com o objetivo de esclarecer quaisquer dúvidas que possam surgir durante o uso. Além disso, ele contém informações importantes sobre segurança que se seguidas corretamente, podem garantir o bom funcionamento do produto e, mais importante, garantir a segurança.

Este manual foi produzido com textos objetivos e claros, imagens e fotos que facilitam o entendimento dos procedimentos descritos e enfatiza observações que requerem maior atenção para o melhor uso do produto.

LEGENDA:

NOTA

Indica detalhes sobre o funcionamento do produto, geralmente recomendações da melhor utilização deste.

IMPORTANTE

Indica observações muito importantes sobre o funcionamento, recomendações que não podem deixar de ser realizadas para garantir sua segurança.

! ATENÇÃO!

Indica procedimentos que requerem muita atenção, pois podem trazer riscos ao produto e a saúde do usuário se não realizados corretamente.

! CUIDADO

Indica práticas inseguras quanto ao funcionamento do produto, que podem resultar em alto risco à saúde e/ou acidentes graves ou fatais.

INSPEÇÃO DO EQUIPAMENTO

Antes de iniciar a utilização, examine cuidadosamente seu produto, verificando se ele apresenta alguma anomalia ou não conformidade de funcionamento. Caso seja encontrada alguma anomalia ou não conformidade encaminhe-o à Assistência Técnica Autorizada WAP mais próxima (www.wap.ind.br).

IMPORTANTE

Se o usuário não possuir a proficiência para operar o produto adequadamente, ele deve buscar a assistência de um profissional capacitado para a correta operação do equipamento, utilizando os Equipamentos de Proteção Individual (EPIs) apropriados.

SEGURANÇA NA LIMPEZA E MANUTENÇÃO

! **ATENÇÃO!** Certifique-se que o produto está desligado e com o plugue fora da tomada antes de iniciar a sua limpeza ou manutenção.

! **ATENÇÃO!** Nunca abra a carcaça do produto. Sempre que precisar de algum ajuste ou manutenção, leve-o à Assistência Técnica Autorizada WAP mais próxima (www.wap.ind.br).

INSTRUÇÕES DE SEGURANÇA



ATENÇÃO!

- Guarde o manual para uma consulta posterior ou para repassar as informações para outras pessoas que venham a operar o produto. Proceda conforme as orientações deste manual.
- Caso este equipamento apresente alguma não conformidade, encaminhe-o para a assistência técnica autorizada WAP mais próxima.

Antes da utilização	Após desembalar o produto, os invólucros plásticos e outros materiais da embalagem deverão ficar longe do alcance de crianças e animais, a fim de evitar riscos de sufocamento ao brincar ou manusear tais resíduos.
	Este produto não deve ser utilizado por crianças ou pessoas com capacidades físicas, sensoriais e mentais reduzidas, ou sem experiência e conhecimento, a menos que sejam supervisionadas ou instruídas em relação ao uso do produto por alguém que seja responsável por sua segurança.
	Crianças devem ser supervisionadas para que não brinquem com o produto.
	Antes de ligar seu produto, inspecione-o com cuidado. Caso encontre algum defeito, não ligue o produto e entre em contato com seu distribuidor.
	Antes de ligar o produto, verifique se a tensão indicada na etiqueta do produto é a mesma da tensão local.
	O produto deve ser colocado em uma superfície plana e estável durante a operação, manuseio, transporte e estocagem.
	Use o produto somente para os propósitos descritos neste manual. É vedado o uso para outras finalidades.
Antes de ligar o produto, encaixe todos os acessórios necessários de forma correta e depois acione o interruptor liga/desliga.	
Durante a utilização	Em função do motor utilizado neste produto, é possível que nas primeiras utilizações perceba-se um odor característico de verniz (utilizado para a isolação dele) devido ao aquecimento.
	Nunca se afaste do produto enquanto este estiver ligado.
	Nunca deixe o produto ligado sem supervisão.
	O produto nunca deve ser utilizado debaixo d'água. Nunca exponha o produto a chuva ou respingos e guarde-o sempre em um local seco.
	Nunca coloque o produto em funcionamento sem os filtros. A ausência dos filtros causa danos irreversíveis ao motor.
	Em caso de acidente ou quebra, desligue o produto imediatamente.
	Não trabalhe com o produto desequilibrado.
	Sempre use o produto em ambientes arejados e nunca cubra ou obstrua as entradas de ar.
	Para movimentar o produto, utilize a alça.
	Não force o movimento quando enroscar em algum objeto.
	Em produtos com enrolador de cabo elétrico, oriente a trajetória com as mãos para que o cabo não chicoteie atingindo o usuário ou o produto.
A boia de vedação irá atuar quando o tanque atingir sua capacidade máxima. Nesses casos, o motor irá operar normalmente, porém não irá ocorrer a sucção do líquido.	
CUIDADO! Se houver vazamento de espuma ou líquido do produto, desligue-o imediatamente.	

Não utilize o produto	Para aspirar líquidos inflamáveis (como gasolina, álcool, entre outros) nem cigarros, brasas ou quaisquer tipos de líquidos ainda quentes, pois pode haver risco de explosão.
	Para aspirar objetos grandes, como pedaços de tecido, pedaços grandes de papel e revestimento de maços de cigarro obstruir a passagem do ar pela mangueira.
	Para aspirar objetos cortantes, como grampos, alfinetes, agulhas e vidros podem danificar os filtros do produto e provocar ferimentos no momento da remoção da sujeira.
	Para aspirar partículas de poeira muito finas, como tonner, gesso e cimento podem ir para o motor, uma vez que têm uma espessura que dificulta a retenção da partícula no filtro.
	Produtos em spray aerossol podem ser inflamáveis. Não os utilize perto do produto.
	Nunca opere o produto em locais de risco de incêndio ou explosão, em poças de água ou outros líquidos.
	Para evitar riscos de choque elétrico, não molhe, nem utilize o produto com as mãos molhadas, nem submerja o cabo elétrico, o plugue ou o próprio produto na água ou em outros tipos de líquidos ou materiais inflamáveis.
Sobre a fiação elétrica, cabos e plugues	ATENÇÃO! O cabo de alimentação deve estar intacto e sem rachaduras. Caso o cabo de alimentação esteja danificado, substitua-o em um Serviço Autorizado WAP para evitar acidentes.
	A rede elétrica da sua residência deve estar de acordo com a Associação Brasileira de Normas Técnicas ABNT NBR-5410.
	Conecte o produto em uma tomada adequada e em perfeito estado para evitar sobrecarga na rede elétrica e/ou mau contato na tomada.
	Quando o produto não estiver em uso, retire o cabo de alimentação da tomada para evitar acidentes.
	Não use pinos soltos, plugues ou tomadas danificados sob risco de choque elétrico, curto-circuito e incêndio.
	Use o produto em uma tomada separada de outros produtos elétricos, evitando que ocorra uma eventual sobrecarga na tomada.
	Insira completamente o plugue na tomada elétrica para evitar acidentes.
	Evite o desgaste do cabo de alimentação causado por calor, cantos vivos ou cortantes e superfícies ásperas.
	Evite o desgaste do cabo de alimentação causado por calor, cantos vivos ou cortantes e superfícies ásperas.
	Qualquer tipo de reparo ou substituição deve ser realizada por um assistente técnico autorizado a fim de evitar riscos.
	Não prenda, torça, estique ou amarre o cabo elétrico.
	Nunca utilize o cabo elétrico para arrastar ou puxar o produto.
Nunca desligue o produto da tomada puxando pelo cabo elétrico. Use o plugue.	
O uso de extensões elétricas inadequadas pode ser perigoso.	
Sobre os acessórios	Somente encaixe e desencaixe os acessórios no produto quando ele estiver desligado.
	Estique totalmente a mangueira para garantir que ela esteja desobstruída e sem dobras e para que possa operar corretamente.
	Não torça a mangueira, pois isto pode danificá-la e provocar mau funcionamento.
	Se ocorrer o entupimento ou obstrução dos bocais, mangueiras e tubos, faça a desobstrução antes de usar o produto novamente.
	Nunca puxe a mangueira com força, pode ter obstáculos impedindo o movimento do produto.
	AVISO! Não utilize o produto se o cabo elétrico ou partes importantes do produto estiverem danificados, por exemplo, dispositivos de segurança, mangueiras e acessórios.
	AVISO! A mangueira, encaixes e acoplamentos são importantes para a segurança do produto. Use apenas acessórios recomendados pelo fabricante.
	Esvazie sempre os recipientes ou coletores de sujeira quando estiverem cheios.

Sobre reparo, limpeza e manutenção	Os trabalhos de reparo e manutenção devem ser realizados apenas na rede de Serviços Autorizados WAP.
	Desligue o produto da tomada antes de realizar qualquer manutenção, limpeza e ao substituir peças.
	Desconecte todos os acessórios antes de iniciar a limpeza.
	Use luvas de proteção para a limpeza do produto. Podem existir vários tipos de fungos e bactérias no coletor de pó e filtros.
	Ao terminar a limpeza, descarte o residual do detergente, lave o recipiente e aspire água limpa para realizar a limpeza interna da mangueira e da própria bomba.
	Nunca limpe o produto com álcool, solventes ou outros produtos agressivos de limpeza.
	Limpe as peças plásticas com um pano limpo e levemente umedecido em água e detergente neutro.
	Esvazie sempre os recipientes ou coletores antes de guardar o produto.
	Mantenha o produto em local seco, fresco, ventilado e longe de produtos inflamáveis e/ou explosivos.
	Limpe regularmente o dispositivo de limitação do nível de água de acordo com as instruções e examine-o quanto a sinais de danos (60335-2-68 IEC 2007)

Dicas para limpeza	Retire todas as sujeiras de grande porte, tais como pedras e outros, em seguida faça uma aspiração completa do local antes de começar a limpeza.
	Para uma limpeza mais profunda aplique a solução de limpeza com o gatilho pulverizador em toda a superfície e deixe agir conforme instruções do fabricante.
	Depois de deixar o produto agir comece borrifar e aspirar simultaneamente, para isso ligue a bomba de pulverização e pressione o gatilho ao mesmo tempo em que o motor de aspiração estiver ligado. Repita o processo até atingir o nível satisfatório.
	Repita o processo injetando somente água para enxaguar a superfície.
	Após a limpeza utilize somente a aspiração para secar o piso ou o estofado, recomenda-se deixar o local secar completamente dentro de um tempo de 4 a 12 horas, dependendo do clima e temperatura do ambiente.
	Para um melhor resultado, utilize os acessórios de limpeza adequados para cada tipo de aplicação.



ATENÇÃO!

- A Fresnomaq Indústria de Máquinas S/A. não se responsabiliza por danos pessoais ou materiais ocasionados pela utilização indevida deste equipamento.
- Este aparelho foi projetado para uso como agente de limpeza fornecido ou reconhecido pelo fabricante. A utilização de outros agentes de limpeza ou produtos químicos pode afetar adversamente a segurança do aparelho.



CUIDADO!

- Não conserte nem danifique o cabo elétrico. Risco de choque elétrico.
- Antes da montagem, mantenha o cabo de elétrico desconectado da tomada.



ATENÇÃO! Antes da montagem mantenha o cabo de alimentação desconectado da tomada.



MONTANDO SEU PRODUTO

NOTA

Por razões de transporte e embalagem, alguns acessórios poderão ser fornecidos desmontados. Siga as instruções contidas neste manual para realizar a montagem de seu produto.



ATENÇÃO!

Retire o produto da embalagem junto de todos os seus acessórios para iniciar a montagem.



ATENÇÃO!

Nunca ligue o plugue na tomada antes de montar o equipamento e prepare-o para o funcionamento seguindo as instruções a seguir

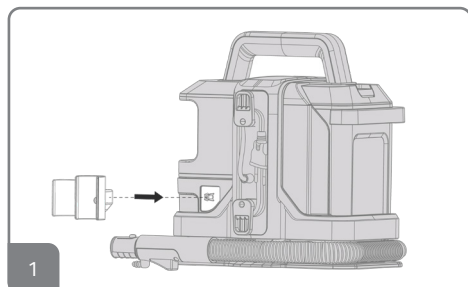

1. Conecte os ganchos para suporte do bico de sucção e do acessório autolimpeza.

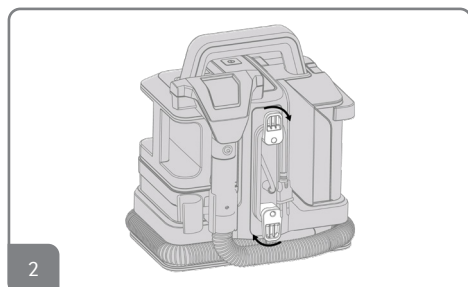

2. Em seguida, desenrole o cordão de alimentação dos ganchos.

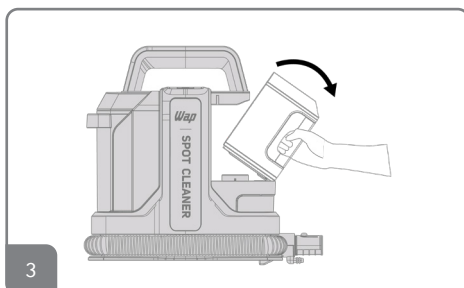

3. Para remover o tanque de água limpa, puxe o recipiente em um ângulo de aproximadamente 30° como indica a imagem.

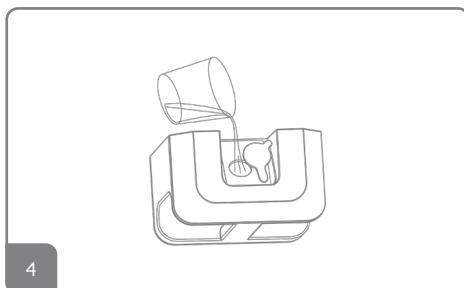

4. Remova a tampa do reservatório de água limpa e despeje a solução ou água conforme desejado até o nível indicado.

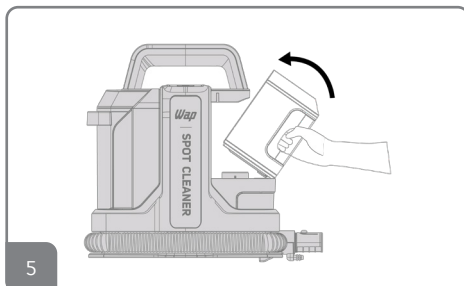

5. Em seguida repita o passo 3 para fixar o tanque de água limpa corretamente no produto como mostrado na imagem.

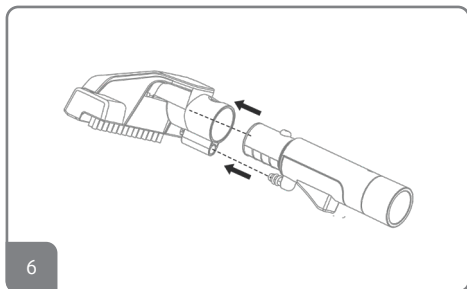

6. Após montar o recipiente com água limpa você deve montar o bico que deseja utilizar, para fazer isso basta conectar o bico selecionado para o trabalho na ponta da mangueira de sucção como indicado na imagem

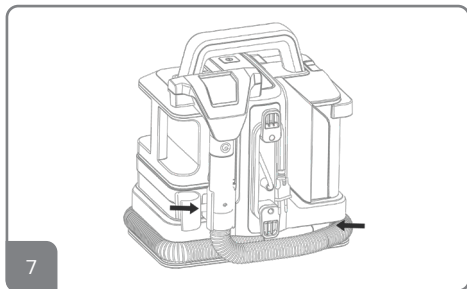

7. Após a montagem do acessório, enrole a mangueira em volta da base no local indicado e prenda o acessório no suporte para movimentar o seu produto.

IMPORTANTE

A temperatura máxima permitida da solução de limpeza é 40°C

SOLUÇÃO DE LIMPEZA / DETERGENTE

1. O detergente ou limpador deverá ter baixo nível de espumação e a solução do produto deverá ser alcalina
2. Deve-se seguir as instruções de diluição fornecida pelo fabricante.
3. É recomendado realizar um teste em uma pequena área do carpete/estofado antes de aplicar completamente para se certificar de que o detergente não irá manchar o tecido.

IMPORTANTE

Não utilize produtos de limpeza que produza grande quantidade de espuma, isto irá impactar no funcionamento do seu produto

ANTES DE INICIAR A LIMPEZA

RECOMENDAÇÃO

Antes de aplicar o agente químico limpador, certifique-se que a superfície a ser lavada está isenta de poeiras e sujeiras a fim de obter uma melhor eficiência durante a limpeza.

1. Se possível, retire os móveis que ficam posicionados sobre o tapete. No caso dos móveis e armários que não podem ser movidos, coloque uma proteção plástica abaixo e ao redor dos pés a fim de evitar danos devido a umidade do tapete.
2. É recomendado realizar o teste da solução de limpeza em uma pequena área do carpete/estofado antes de aplicar a solução química completamente para se certificar de que o detergente não irá manchar o tecido.



UTILIZANDO SEU PRODUTO



ATENÇÃO!

Conecte o plugue na tomada de sua rede elétrica, de acordo com a tensão do produto.

LIMPANDO ESTOFADOS OU CARPETES



8. Conecte o produto da rede de alimentação com a tensão correta e após a montagem correta do produto, desenrole a mangueira e pressione o botão LIGA do produto para iniciar os trabalhos.

IMPORTANTE

No caso de carpetes, tapetes e assentos de cadeiras muito encardidos poderão ser necessários repetir a operação por mais vezes. Abasteça o tanque de água limpa com agente químico já diluído conforme recomendação do fabricante. Nota: antes de aplicar o agente químico limpador, certifique-se que a superfície a ser lavada está isenta de poeiras.

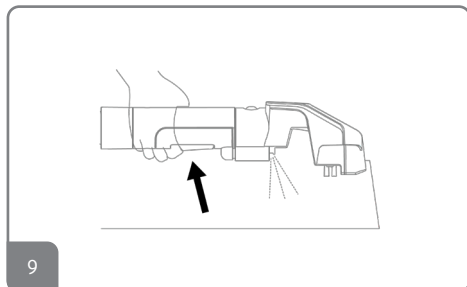

9. Acione o gatilho do bico spray para pulverizar a solução de limpeza sobre a superfície a ser limpa.

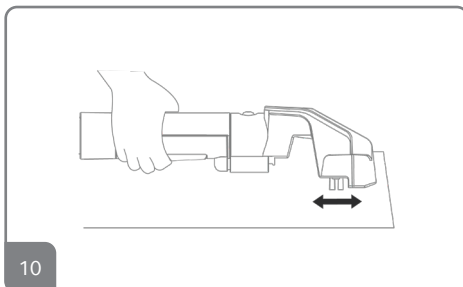

10. Esfregue as cerdas do bico na tapeta e deixe o produto agir até o tempo indicado.

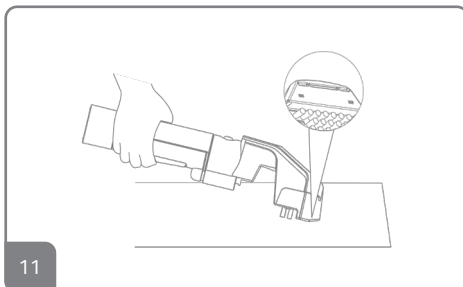

11. Após cumprir com os passos anteriores inclinar o bocal e pressionar levemente o acessório a superfície.



12. Para desligar o seu produto, basta pressionar o botão LIGA, enrolar a mangueira na base da extratora e fixar o acessório no suporte.



LIMPANDO O TANQUE DE ÁGUA LIMPA

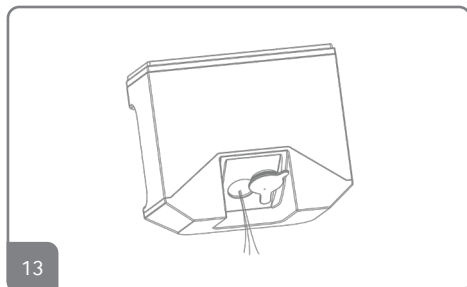

13. Esvazie o tanque de água limpa após a utilização.

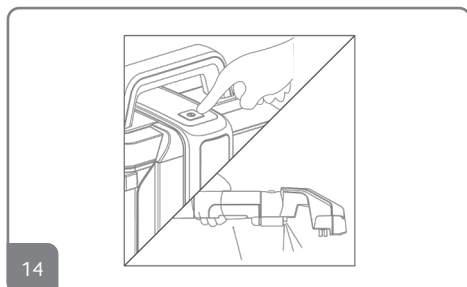

14. Em seguida instale o recipiente de água limpa e pressione o gatilho até que saia todo resquício de água do sistema interno do produto

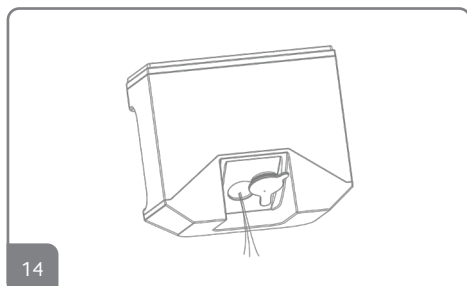

14. Em seguida remova o recipiente de água limpa novamente, abra a tampa e incline o recipiente até que ele se esvazie por completo.

LIMPANDO O TANQUE DE ÁGUA SUJA

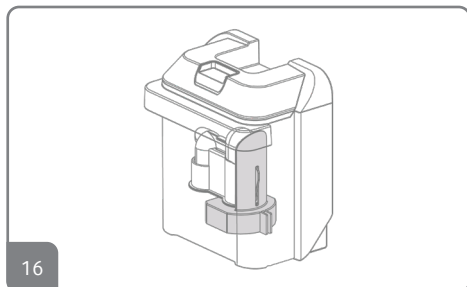

16. Sempre limpe o recipiente de água suja ANTES que ele chegue até o seu limite máximo. O produto terá atingido o seu limite máximo quando a boia for sugada pelo vácuo do motor o bloqueie a sucção do produto, se isso ocorrer o produto atingiu seu limite máximo do recipiente de água suja.

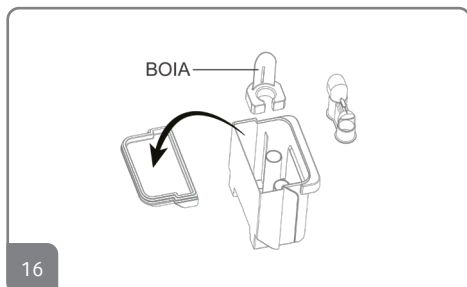

16. Remova o recipiente do produto pressionando o botão que se encontra na parte superior do recipiente, abra a sua tampa apenas puxando-a para cima. Em seguida remova a guia de vácuo e a boia.

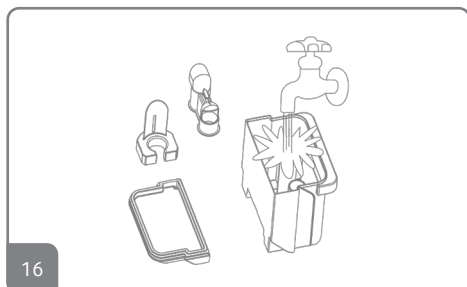

16. Em seguida limpe todas as partes de forma separada e somente em água corrente.

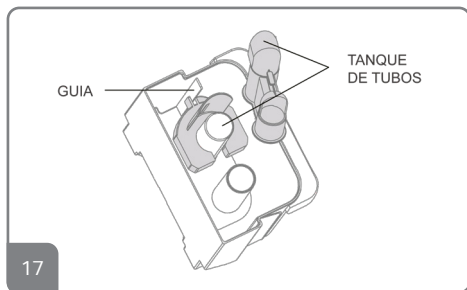

17. Para remontar o tanque de água suja e todos os seus componentes é necessário encaixar a boia primeiro (muita atenção para que a mesma esteja posicionada corretamente na guia que se encontra na lateral para que ela não fique solta no recipiente e prejudique o produto). É importante posicionar corretamente também a guia de vácuo com lado mais alto no mesmo tubo que está posicionado a boia, assim como na imagem.

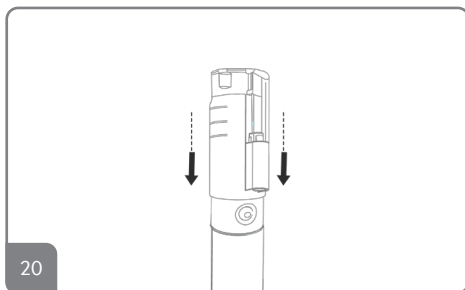

20. Posicione o bico de autolimpeza e trave-o na posição.

21. Em seguida ligue o produto e pressione o botão de spray até que a sujeira seja removida da mangueira e dos dutos.

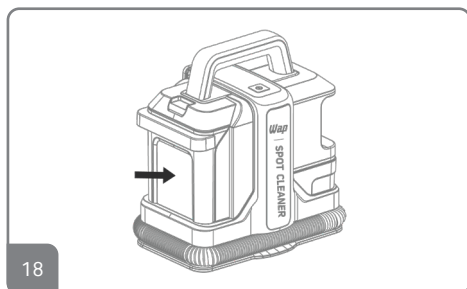

18. Instale novamente o recipiente no corpo principal do produto apenas deslizando-o na posição original.

BICO DE AUTOLIMPEZA

19. Se a empunhadura e a mangueira apresentarem um comportamento diferente do esperado, como o leque se transformar em um jato ou a vazão ficar visivelmente mais baixa, é hora de realizar a autolimpeza do produto utilizando o acessório autolimpante.

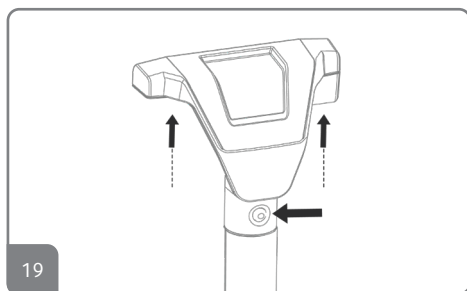

19. Pressione o botão do bico de sucção com escova e puxe-o para cima para removê-lo como indicado acima.



CONHEÇA A LINHA COMPLETA DE SOLUÇÕES DE LIMPEZA WAP



SAIBA MAIS



WAP SOLUÇÕES DE LIMPEZA

O **LIMPA E EXTRAI** é um limpador concentrado de baixa espumação, indicado para o uso em extratoras WAP para a limpeza de sofás, cadeiras, poltronas, estofados automotivos, colchões, tapetes e carpetes. Sua fórmula com pH neutro, protege você, a superfície, a extratora e o meio ambiente. Por isso, enquanto você cuida da limpeza, também está cuidando da natureza. Ele é altamente eficiente na remoção das sujeiras, renovando e perfumando o ambiente com uma sofisticada fragrância de cereja e avelã.

Encontre o **LIMPA E EXTRAI WAP** nas versões de 1L e 5L, indicado para limpezas residenciais e profissionais. O uso deste produto somado às potentes extratoras WAP desempenha um incrível resultado de limpeza, além de render muito mais, graças à sua fórmula concentrada que deve ser diluída em água.

IMPORTANTE

Não ultrapassar a quantidade de líquido máxima permitida, conforme marcação indicada no recipiente da extratora. A temperatura máxima permitida da solução de limpeza é 40 C.

INSTRUÇÕES DE USO

Para fazer 1L de solução, dilua o **LIMPA E EXTRAI** de acordo com o grau de sujidade:

ALTA 35 ml produto + 965 ml de água

MÉDIA 25 ml do produto + 975 ml de água

BAIXA 15 ml de produto + 985 ml de água

1. Agite bem antes de usar.
2. Antes de iniciar o processo, certifique que a área a ser limpa esteja livre de poeira e outros resíduos sólidos.
3. Pulverize a solução na superfície e deixe o produto agir por 10 minutos. Evite molhar o estofado ou o tapete em demasia e deixar o produto secar antes do enxágue.
4. Faça o processo de esfregação para auxiliar na remoção da sujidade.
5. Efetue o processo de enxague utilizando a extratora WAP, pulverize água limpa e aspire ao mesmo tempo até que pare de sair sujeira.

ATENÇÃO! Caso houver manchas, utilize o **REMOVE MANCHAS WAP** para amenizá-la ou removê-la. Repita o processo se necessário. Deixe o carpete, tapete ou estofado já limpo, secar completamente. Não misture o Limpa e Extraí com outros produtos. Consulte sempre o período de validade informado na embalagem.



SOLUÇÕES PARA POSSÍVEIS PROBLEMAS

SINTOMA	CAUSA	SOLUÇÃO
O produto não funciona ou o motor para repentinamente	Botão Liga / Desliga está desligado.	Pressione o botão Liga / Desliga.
	Verifique a tensão da rede elétrica.	Conectar o produto em uma rede adequada.
	Plugue está fora da tomada ou incorretamente inserido.	Coloque o plugue na tomada e certifique-se que está totalmente inserido.
	Superaquecimento do motor.	Espere o aparelho esfriar para depois utilizar.
	Tomada da rede com problema.	Verificar se a tomada está operando normalmente.
Não pulveriza água ou está pulverizando pouca água	Recipiente de água limpa está vazio.	Complete o recipiente de água.
	O bico spray esta parcial ou completamente obstruído.	Utilize o acessório de autolimpeza até que o spray volte ao comportamento normal.
Sem sucção ou com sucção reduzida	O recipiente está cheio.	Esvazie o recipiente.
	Objetos obstruindo a mangueira de sucção.	Desobstrua a mangueira de sucção.
	A mangueira flexível ou acessório pode estar bloqueando a passagem de ar.	Desobstrua a mangueira de sucção.
	A válvula flutuante para bloqueio de sucção acionou.	Verificar e esvaziar o recipiente de água suja.
	Conector da mangueira não foi encaixado firmemente na entrada de sucção.	Verifique se os dois grampos de travamento da mangueira flexível estão presos corretamente.
	Rachadura ou furo na mangueira flexível.	Substitua a mangueira.
Ruído ou vibração	Entupimento na mangueira de sucção.	Desobstrua a mangueira de aspiração.
	Entupimento nos tubos ou bicos.	Desobstrua os tubos ou bicos.

Se estas opções não resolverem os problemas acima descritos, entre em contato com um Serviço Autorizado WAP. Para demais esclarecimentos, conecte-se conosco em nossas redes sociais. A WAP tem mais de 700 Serviços Autorizados em todo o Brasil. Se você mora em uma cidade que não tem Serviço Autorizado WAP, basta entrar em contato com o Serviço de Atendimento ao Consumidor (SAC) e solicitar um código de postagem para enviar o equipamento para o Serviço Autorizado mais próximo pelo correio. O código de postagem pode ser utilizado nos casos em que a residência do consumidor fica acima de 40 quilômetros de distância do Serviço Autorizado e quando o produto está no período da garantia.

RECICLAGEM E LOGÍSTICA REVERSA



RECICLAGEM DO PRODUTO

Visando diminuir o impacto da poluição ambiental, a WAP procura projetar os seus produtos e embalagens com materiais recicláveis, de fácil separação, portanto para o correto descarte destes materiais, procure empresas de separações e reciclagem de materias na sua cidade, evitando que estes sejam descartados no solo, lençóis freáticos, prejudicando sua saúde e bem estar.



LOGÍSTICA REVERSA

Os produtos WAP não devem ser descartados no lixo doméstico. Existe um sistema de reciclagem de eletrodomésticos e eletroeletrônicos que tem como principal objetivo a preservação do meio ambiente. Esse processo é chamado de logística reversa e a WAP é associada da ABREE, uma entidade gestora responsável pela reciclagem correta dos produtos descartados. Para o descarte dos produtos e embalagens é necessário observar a legislação e a localização dos pontos de coleta em cada região.



Como funciona a logística reversa?

1. Tudo começa com você consumidor!
Para o descarte de um produto eletroeletrônico e eletrodoméstico é importante que confira a lista da ABREE (<http://abree.org.br/informacoes>) ara saber onde levar o seu produto.
2. Pontos de recebimento
Ao levar o eletroeletrônico ou eletrodoméstico até lá, ele será corretamente armazenado e depois terá destinação final ambientalmente correta: a reciclagem.
3. Reciclagem
Aqui você pode ficar tranquilo! Trabalhando em parceria com demais associados e parceiros, os eletroeletrônicos e eletrodomésticos vão chegar para a ABREE que vai tomar conta da reciclagem dos produtos. O importante para nós é ter a sua ajuda para que os produtos cheguem ao destino certo e assim poderemos fazer o nosso trabalho corretamente.





TERMOS DE GARANTIA

A Fresnomaq Indústria de Máquinas S/A assegura este produto por um período de 09 meses (270 dias) GARANTIA CONTRATUAL e mais 03 meses (90 dias) GARANTIA LEGAL contra defeitos de materiais ou fabricação, prazo contado a partir da emissão da nota fiscal de venda ao consumidor.

1 TERMO DE GARANTIA

1.1 A garantia não se aplica quando peças e acessórios apresentarem defeitos por utilizações inadequadas, defeito oriundo de instalação em desacordo ao descrito neste manual, mau armazenamento, negligência com a manutenção e conservação, violação de lacres ou aberto por pessoas não autorizadas, manuseio incorreto, alteração ou acidente, danos causados ou originalizados por efeitos da natureza, ex.: raio, descarga elétrica, vendavais, inundações, exposição a maresia, sol e chuva, componentes aqueles que porventura sofreram efeitos de desgaste natural por tempo de operação.

2 DISPOSIÇÕES DA GARANTIA

2.1 Garantia legal (90 dias)

A garantia legal se dará quando analisados e identificados defeitos de material ou fabricação. Exclui-se a vigência desta garantia defeitos provocados por desgaste natural por tempo de uso, danos causados por manuseio incorreto (riscos, amassados ou peças quebradas), utilização para fins diferentes aos descritos neste manual. Devidamente identificado uso diferente dos especificados neste manual, passa ser de inteira responsabilidade do usuário toda e qualquer despesa com a substituição das peças danificadas.

2.2 Garantia contratual (270 dias)

O fabricante assegura ao usuário a garantia do produto devidamente identificado na Nota Fiscal de venda, referido prazo será contado a partir do término da garantia legal (90 dias). A garantia contratual de 270 duzentos e setenta dias (9 meses), não abrange os itens: acessórios, carregadores, peças móveis, partes plásticas externas e recipientes, rodízios, tubos extensores, mangueiras, bicos, escovas, filtros/saco para pó, oring's e vedações, propriamente analisados e identificados pelo serviço autorizado e/ou fabricante.

2.3 Garantia contratual sobre a bateria (Produto a Bateria)

O fabricante assegura a garantia da bateria pelo prazo de 90 dias após o término da garantia legal, totalizando 180 dias, propriamente analisados e identificados pelo serviço autorizado e/ou fabricante.

2.4 Condições gerais da garantia

2.4.1 Todo e qualquer defeito deverá ser comunicado imediatamente a um de nossos Serviços Autorizados WAP;

2.4.2 Produto deverá ser apresentado completo e com todos os acessórios;

2.4.3 A Fresnomaq Indústria de Máquinas S/A somente assumirá a garantia mediante apresentação da Nota Fiscal do produto e dentro dos prazos especificados neste termo de garantia;

2.4.4 Se você mora em uma cidade que não há um Serviço Autorizado WAP, estando o produto dentro do período de garantia, entre em contato com o Serviço de Atendimento ao

Consumidor (SAC) e solicite um código de postagem para envio do equipamento via Correios. O código de postagem pode ser utilizado nos casos em que a residência do consumidor fica acima de 40 quilômetros de distância do Serviço Autorizado WAP mais próximo;

2.4.5 Não é responsabilidade do fabricante custos com embalagens ou deslocamentos aos postos de atendimento;

2.4.6 As partes e peças substituídas em garantia, passam a ser de propriedade da Fresnomaq Indústria de Máquinas S/A;

2.4.7 A troca de peça(s) em garantia não prorroga e nem reinicia o período de garantia do equipamento;

2.4.8 A fabricante constatando que o defeito foi ocasionado por mau uso, o usuário será responsável pelos custos de hora técnica e das peças substituídas, devidamente orçadas e aprovadas previamente;

A Fresnomaq Indústria de Máquinas S/A não se responsabiliza por qualquer dano pessoal, moral ou material oriundo da utilização do equipamento. Não nos responsabilizamos por danos causados a ambientes, superfícies e outros objetos que tenham sido tratados de forma diferente da indicada no manual de instruções;

A Fresnomaq Indústria de Máquinas S/A se reserva o direito de promover alterações ou paralisar a fabricação dos produtos a qualquer momento e sem prévio aviso;

Expirado o prazo de vigência da garantia, cessará toda a responsabilidade do fabricante quanto à validade dos termos e condições aqui descritos;

2.5 Perda da garantia

A garantia do produto cessará automaticamente quando identificado:

- O uso do produto em não conformidade com as recomendações do manual;
- Ausência ou remoção da etiqueta de identificação do produto (modelo e série);
- Alteração no produto ou de qualquer característica original;
- Produto violado ou reparado por terceiros não autorizados;
- Danos causados por uso impróprio ou excessivo;
- Utilização de produtos químicos não apropriados (inflamáveis ou agressivos a saúde e a natureza);
- Ausência ou uso inadequado dos componentes de proteção;
- Ligar em tensão (voltagem) contrária conforme especificado no produto;
- Uso de adaptadores, alterações ou avarias de cabos elétricos e plugues;
- Utilização de peças e acessórios que não sejam recomendados pelo fabricante.

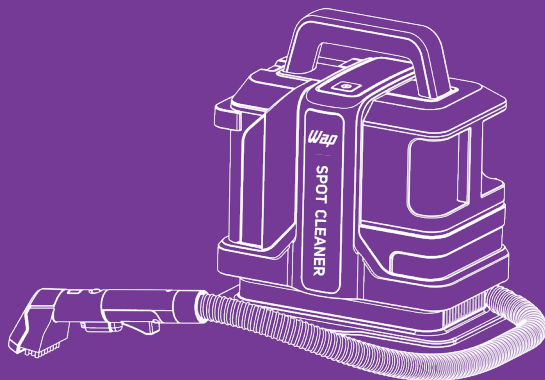

CONSULTE A RELAÇÃO ATUALIZADA DE
ASSISTÊNCIAS TÉCNICAS AUTORIZADAS NO SITE

www.wap.ind.br

Caso precise de informações adicionais ou tenha dúvidas sobre a garantia, entre em contato através do nosso SAC - Serviço de Atendimento ao Consumidor, pelo telefone ou e-mail abaixo:

Tel.: (41) 3012-7272 | E-mail: sac@wap.ind.br

Wap

Fresnomaq Indústria de Máquinas S/A
Rua Antonio Singer, 200
São José dos Pinhais | PR | Brasil
CEP: 83.090-362